

MCD系列350ps-2ns 低重频OEM微片激光器



MCD系列RealSubns®微片激光器是基于半导体泵浦的被动调Q固体激光器，配套小型OEM电路板，具有体积小、便于集成、光束质量优异、单脉冲能量稳定、可双脉宽输出等优点。我司亦可为用户提供匹配波长的隔离器，1-2mJ更高能量产品可接受定制。

主要功能特点

- ◆ 脉宽可达350ps
- ◆ 脉冲能量可达300μJ
- ◆ 偏振方向稳定性高
- ◆ 光束模式为TEM₀₀
- ◆ 结构紧凑，高可靠性
- ◆ 双脉宽输出可选
- ◆ 红光指示可选

应用

医疗美容
激光测距
激光烧蚀

技术参数

光学参数			
波长 (nm)	1064		
重复频率 (kHz)	0.01		
平均功率 (mW)	3	3	3/3
输出能量 (μJ)	300	300	300/300
脉冲宽度 (ps)	500	350	500/2000
功率稳定性 (8h)	±3%		
光束模式	TEM ₀₀		
全角发散角 Typ.(mrad)	水平@1/e ²	10	6-4
	竖直@1/e ²	10	6-4
偏振特性	P偏振, >100:1	500ps-P偏振, >100:1 2ns-S偏振, >100:1	
系统参数			
电源输入	12V 2A		
控制接口	SMA		
系统功耗 (W)	≤10		
电源尺寸 (W×H×L,mm)	68×35×120	100×23×100	
激光头尺寸 (W×H×L,mm)	45×30×120	145×70×46	
工作温度 (°C)	15~35		
储存温度 (°C)	0~60		

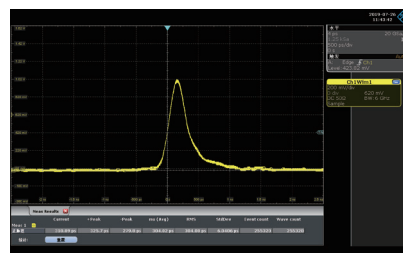

300ps典型脉冲波形

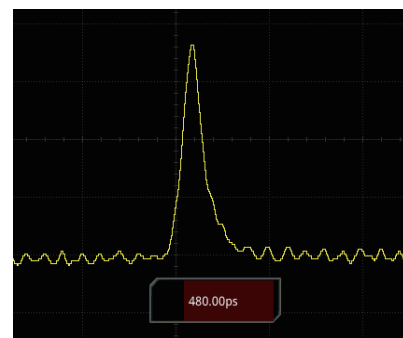

500ps典型脉冲波形

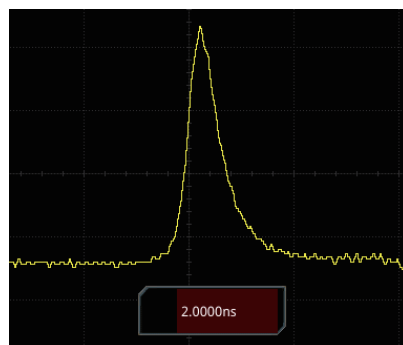

2ns典型脉冲波形

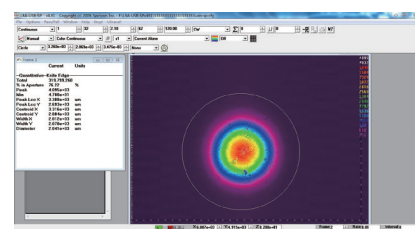

光斑形貌

产品型号一览表

波长 (nm)	型号	重复频率 (kHz)	单脉冲能量 (μJ)	脉宽 (ps)
1064	MCD-1064-0.01-300-500	0.01	300	500
	MCD-1064-0.01-300-350	0.01	300	350
	MCD-1064-0.01-300/300-500/2000	0.01	300/300	500/2000

产品型号命名规则

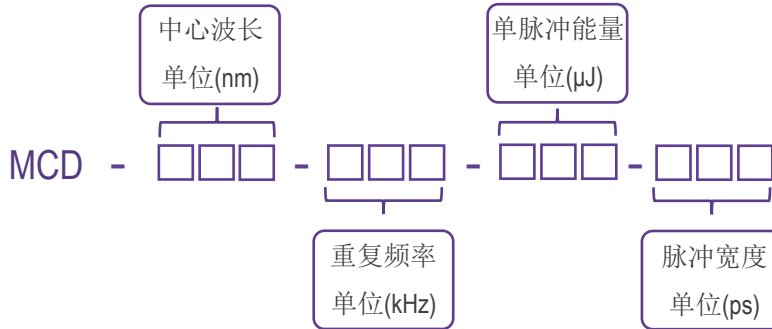

机械尺寸图 单位：mm

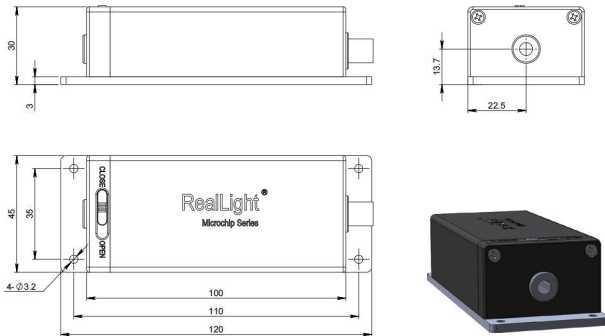

单脉宽激光头尺寸图

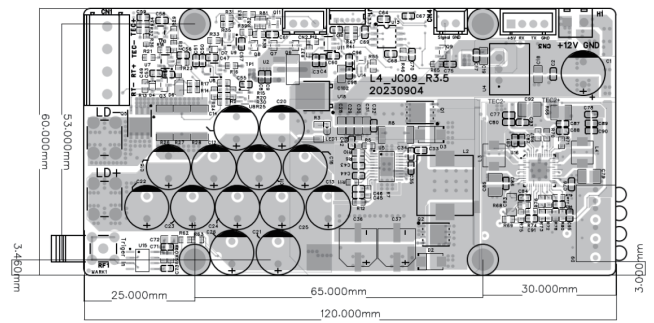

单脉宽驱动电源尺寸图

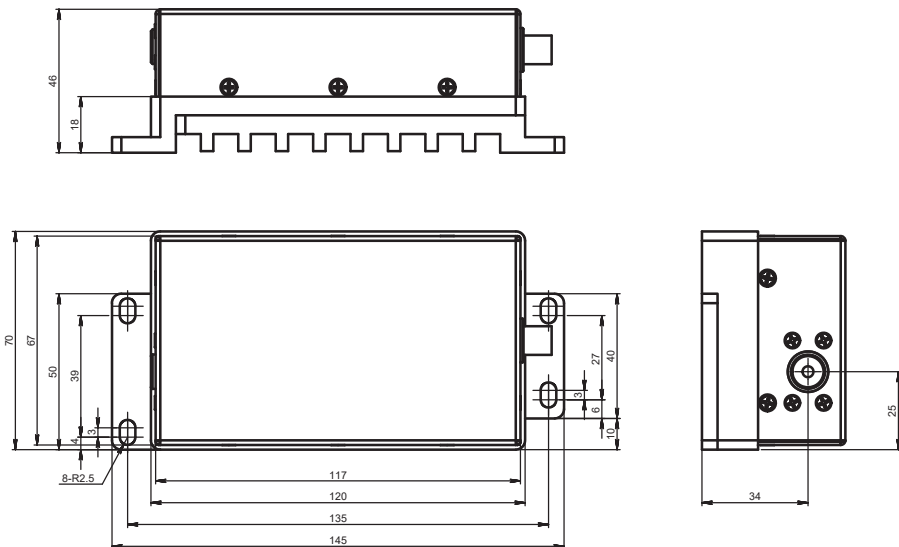

双脉宽激光头尺寸图

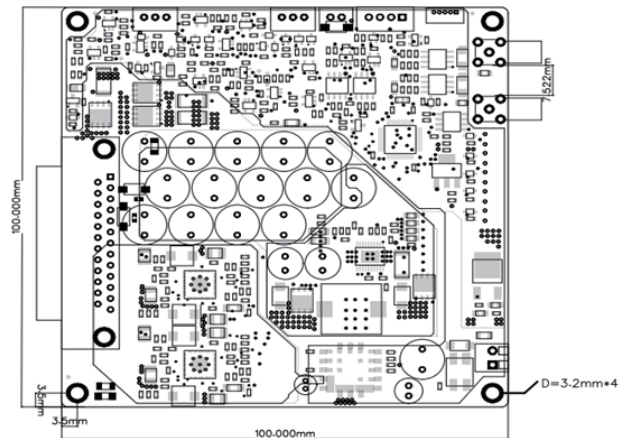

双脉宽驱动电源尺寸图

